

INSPIRON™

INSTALLATIONSHANDBOK



INSPIRON™

INSTALLATIONSHANDBOK

Regelmodell P02F

Regeltyp P02F001

Tips, viktigt och varningar

 **Tips!** Detta meddelande innehåller viktig information som kan hjälpa dig att få ut mer av din dator.

 **VIKTIGT! VIKTIGT!** indikerar risk för skada på maskinvaran eller förlust av data, samt ger information om hur du undviker problemet.

 **WARNING!** En **WARNING** signalerar risk för skada på egendom eller person, eller livsfara.

Om du har köpt en Dell™ n Series-dator gäller inte den information i detta dokument som rör Microsoft® Windows® operativsystem.

Informationen i det här dokumentet kan komma att ändras.

© 2009 Dell Inc. Med ensamrätt.

Återgivning i någon form utan skriftligt tillstånd från Dell Inc. är strängt förbjuden.

Varumärken som används i denna text: *Dell*, *DELL*-logotypen, *Inspiron*, *YOURS IS HERE*, *Dell On Call* och *DellConnect* är varumärken som tillhör Dell Inc. *AMD*, *AMD Athlon*, *AMD Turion*, *AMD Sempron* och *ATI Radeon* är varumärken som tillhör Advanced Micro Devices, Inc. *Microsoft*, *Windows*, *Windows Vista* och *Windows Vista* startknappslogotypen är antingen varumärken eller registrerade varumärken som tillhör Microsoft Corporation i USA och/eller andra länder. *Bluetooth* är ett registrerat varumärke som tillhör Bluetooth SIG, Inc. och används av Dell under licens.

Övriga varumärken kan användas i dokumentet som hänvisning till antingen de enheter som gör anspråk på varumärkena eller deras produkter. Dell Inc. fransäger sig allt ågarintresse av andra varumärken än sina egna.

Innehåll

Installera din bärbara Inspiron-dator	5	Använda den optiska enheten	30
Innan du installerar datorn	5	Bildskärmsfunktioner	32
Anslut nätadaptern	6	Ta ur och byta ut batteriet.	34
Anslut nätverkskabeln (valfritt)	7	Programfunktioner.	36
Tryck på strömbrytaren.	8	Dell Dock	39
Konfigurera Microsoft Windows	9	Lösa problem	40
Aktivera eller avaktivera trådlös kommunikation (valfritt)	10	Signalkoder	40
Anslut till Internet (valfritt)	12	Problem med nätverket.	41
Använda din bärbara Inspiron-dator	16	Problem med strömmen	41
Funktioner på höger sida	16	Problem med minnet	43
Funktioner på vänster sida	18	Problem med låsningar och programvara	44
Funktioner på framsidan	20	Använda supportverktyg	47
Datorns grundfunktioner.	24	Dells supportcenter.	47
Hantera styrplattan	26	Systemmeddelanden	48
Mediekontroller	28	Felsökare för maskinvara	49

Innehåll

Dell Diagnostics	49	Hitta mer information och resurser	70
Återställa operativsystemet	53	Grundspecifikationer.....	72
Systemåterställning.....	54	Bilaga	77
Dell DataSafe, lokal säkerhetskopiering ..	55	Om Macrovision-produkter.....	77
Dell Factory Image Restore	57	Information för NOM, eller Official Mexican Standard (endast för Mexiko)...	78
Installera om operativsystemet	59	Index	79
Få hjälp	62		
Teknisk support och kundtjänst	63		
DellConnect	63		
Online-tjänster	64		
Automatisk orderuppföljningstjänst.....	65		
Produktinformation	65		
Returnera produkter för garantireparation eller för att få pengarna tillbaka.....	66		
Innan du ringer.....	67		
Kontakta Dell	69		

Installera din bärbara Inspiron-dator

Det här avsnittet innehåller information om hur du installerar din bärbara Inspiron™-dator.

Innan du installerar datorn

Se till att det finns ett strömuttag lättillgängligt och tillräcklig ventilation på den plats där du placerar datorn. Den bör placeras på en plan yta.

Om cirkulationen runt Inspiron-datorn hindras kan det leda till att den överhettas. Förhindra att datorn överhettas genom att lämna ett mellanrum på minst 10 cm bakom datorn och minst 5 cm på sidorna. Förvara aldrig datorn i ett tillslutet utrymme, till exempel ett skåp eller byrålåda, när den är påslagen.

 **WARNING!** För inte in objekt i luftintagen och se till att de inte blockeras eller blir dammiga. Låt inte Dell™-datorn vara igång där luftcirkulationen är dålig, t ex i en stängd portfölj. Om luftcirkulationen hindras kan datorn skadas eller fatta eld. Fläkten går igång när datorn blir för varm. Fläktljudet är helt normalt och innebär inte att det är fel på fläkten eller datorn.

 **VIKTIGT!** Om du placerar eller staplar tunga eller vassa föremål på datorn kan detta leda till permanenta skador på datorn.

 **WARNING!** Endast kvalificerade tekniker får ta bort höljet från datorn. I servicehandboken, som du hittar på support.dell.com/manuals, finns anvisningar för mer avancerad service.

Anslut nätadaptern

Anslut nätadaptern till datorn och därefter till ett eluttag eller ett överspänningsskydd.



WARNING! Nätadaptern är kompatibel med eluttag i hela världen. Däremot ser uttagen olika ut i olika länder. Använder du en felaktig sladd eller ansluter sladden felaktigt till gren- eller vägguttaget kan det orsaka brand eller permanent skada på datorn.

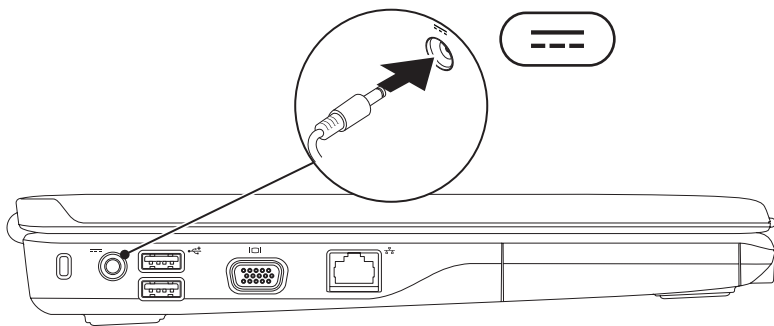

Anslut nätverkskabeln (valfritt)

Om du vill använda en kabelansluten nätverksanslutning ansluter du nätverkskabeln.

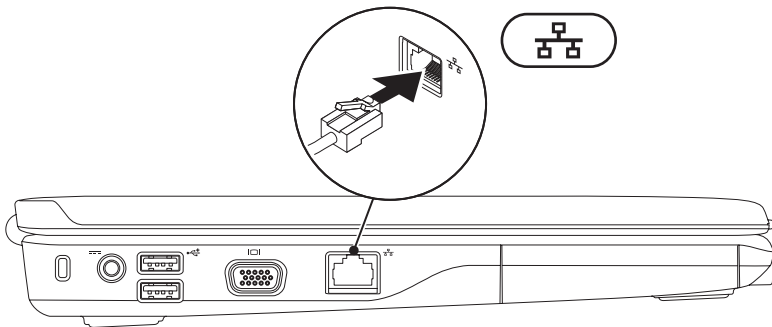

Tryck på strömbrytaren

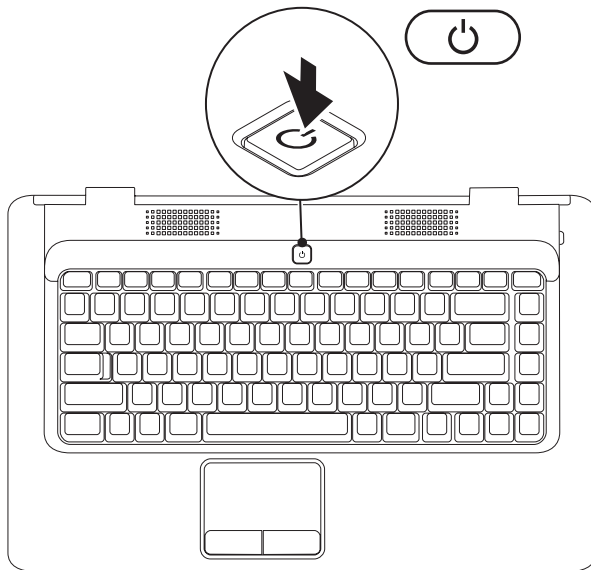

Konfigurera Microsoft Windows

Din Dell-dator levereras med operativsystemet Microsoft® Windows® installerat. Du ställer in Windows med hjälp av anvisningarna på skärmen. Dessa steg är obligatoriska och kan ta en liten stund att slutföra. Du godkänner till exempel licensavtal, gör andra inställningar och skapar en Internet-anslutning.

 **VIKTIGT! Avbryt inte datorns automatiska installationsprocess av operativsystemet. Det kan leda till att datorn slutar fungera och att du måste installera om operativsystemet.**

 **Tips!** För optimala prestanda rekommenderar vi att du hämtar och installerar det senaste BIOS och de senaste drivrutinerna för din dator från **support.dell.com**.

Aktivera eller avaktivera trådlös kommunikation (valfritt)

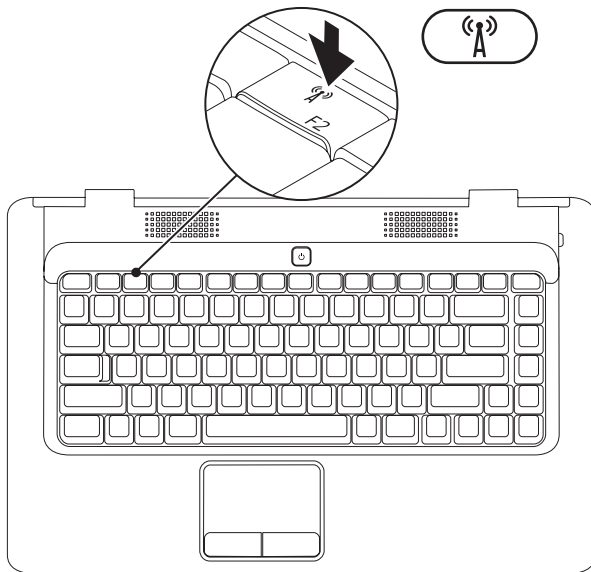

Så här aktiverar du trådlös kommunikation:

1. Kontrollera att datorn är påslagen.
2. Tryck på knappen för trådlös kommunikation  på tangentbordet.

Ett bekräftelsemeddelande visas på skärmen.

Trådlöst aktiverat



Trådlöst avaktiverat



Så här avaktiverar du trådlös kommunikation:

Tryck på knappen för trådlös kommunikation  på tangentbordet igen om du vill stänga av alla radiofunktioner.

-  **Tips!** Med knappen för trådlös kommunikation kan du snabbt stänga av alla trådlösa radiofunktioner (WiFi och Bluetooth®) på datorn, t.ex. när du uppmanas avaktivera alla trådlösa radiofunktioner på ett flygplan.

Anslut till Internet (valfritt)

Innan du kan ansluta till Internet måste du ha ett modem eller en nätverksanslutning och ett avtal med en Internet-leverantör (ISP).

Om ett externt USB-modem eller en WLAN-adapter inte ingår i din ursprungliga beställning kan du köpa ett på Dells webbplats

www.dell.com.

Skapa en fast anslutning

- Om du använder en uppringd fjärranslutning, ansluter du telefonlinjen till det externa USB-modemet (tillval) och till telefonjacket innan du konfigurerar Internet-anslutningen.
- Om du använder en DSL- eller kabel/satellitmodemanslutning kontaktar du Internet-leverantören eller mobiltelefon-tjänsten för att få installationsanvisningar.

Du slutför konfigurationen av den kabelanslutna Internet-anslutningen genom att följa instruktionerna i "Konfigurera Internet-anslutningen" på sidan 14.

Skapa en trådlös anslutning

Innan du kan använda ett trådlöst nätverk måste du ansluta datorn till den trådlösa nätverksroutern.

Så här ansluter du till en router för trådlöst nätverk:

Windows Vista[®]

1. Kontrollera att de trådlösa nätverksfunktionerna är aktiverade på datorn (se "Aktivera eller avaktivera trådlös kommunikation" på sidan 10).
2. Spara och stäng alla öppna filer och avsluta alla öppna program.
3. Klicka på **Start**  → **Anslut till**.
4. Slutför installationen genom att följa anvisningarna på skärmen.

Microsoft Windows[®] 7

1. Kontrollera att de trådlösa nätverksfunktionerna är aktiverade på datorn (se "Aktivera eller avaktivera trådlös kommunikation" på sidan 10).
2. Spara och stäng alla öppna filer och avsluta alla öppna program.
3. Klicka på **Start**  → **Kontrollpanelen** → **Nätverk och Internet** → **Nätverks- och delningscenter** → **Anslut till ett nätverk**.
4. Slutför installationen genom att följa anvisningarna på skärmen.

Konfigurera Internet-anslutningen

Internet-leverantörer och vad de erbjuder varierar. Kontakta din Internet-leverantör för erbjudanden i ditt land.

Om du inte kan ansluta till Internet men har lyckats göra det någon gång kan Internet-leverantören ha problem med sin tjänst. Kontakta Internet-leverantören och hör efter hur det står till med tjänsten eller försök igen senare.

Ha informationen från Internet-leverantören klar. Om du inte har en Internet-leverantör hjälper guiden **Anslut till Internet** dig att hitta en.

Så här konfigurerar du din Internet-anslutning:

Windows Vista[®]

 **Tips!** Följande instruktioner gäller för Windows standardvy, så de gäller ev. inte om du ställer in datorn på Windows klassiska vy.

1. Spara och stäng alla öppna filer och avsluta alla öppna program.
2. Klicka på **Start**  → **Kontrollpanelen**.
3. Klicka på **Nätverk och Internet** → **Nätverks- och delningscenter** → **Skapa en anslutning eller ett nätverk** → **Anslut till Internet**.

Fönstret **Anslut till Internet** visas.

 **Tips!** Om du inte vet vilken typ av anslutning som du skall välja klickar du på **Hjälp mig att välja** eller kontaktar din Internet-leverantör.

4. Följ anvisningarna på skärmen och använd installationsinformationen från din Internet-leverantör för att slutföra installationen.

Windows® 7

1. Spara och stäng alla öppna filer och avsluta alla öppna program.
2. Klicka på **Start**  → **Kontrollpanelen**.
3. Klicka på **Nätverks- och delningscenter** → **Skapa en anslutning eller ett nätverk** → **Anslut till Internet**.

Fönstret **Anslut till Internet** visas.

-  **Tips!** Om du inte vet vilken typ av anslutning som du skall välja klickar du på **Hjälp mig att välja** eller kontaktar din Internet-leverantör.
4. Följ anvisningarna på skärmen och använd installationsinformationen från din Internet-leverantör för att slutföra installationen.

Använda din bärbara Inspiron-dator

Det här avsnittet innehåller information om de funktioner som är tillgängliga på din bärbara Inspiron™-dator.

Funktioner på höger sida

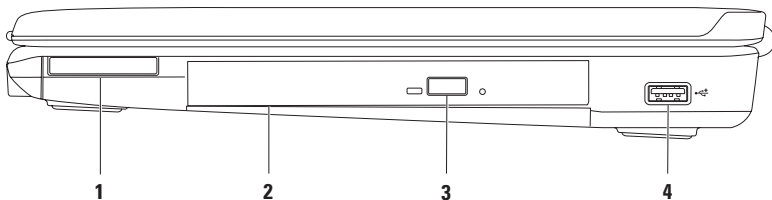

1 ExpressCard-kortplats – Hanterar ett 34 mm brett ExpressCard-kort för ytterligare minne, kabelansluten eller trådlös kommunikation, multimedia och säkerhetsfunktioner.

Tips! Datorn levereras med ett tomt plastkort på ExpressCard-platsen. Tomma kort skyddar lediga kortplatser mot damm och smuts. Spara det tomma kortet så att du kan använda det när du inte har något ExpressCard på platsen. Det är inte säkert att tomma kort från andra datorer passar din dator.

2 Optisk enhet – Läser och skriver CD- och DVD-skivor. Kontrollera att sidan med tryck eller skrift är vänd uppåt när du sätter i skivor i enheten.

3 Utmatningsknapp – Tryck på den här knappen om du vill mata ut den optiska enhetens skivfack.

4  USB 2.0-uttag – Ansluter en USB-enhet, till exempel en mus, ett tangentbord, en skrivare, en extern enhet eller en MP3-spelare.

Funktioner på vänster sida

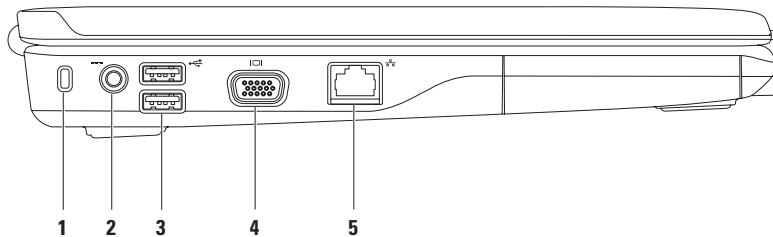

1 Säkerhetskabeluttag – Ansluter en vanlig säkerhetskabel till datorn.

Tips! Kontrollera att kabeln passar i datorns säkerhetskabeluttag innan du köper den.

2  Nätadapteranslutning – Ansluts till en nätadapter för drift av datorn och laddning av batteriet.

3  USB 2.0-uttag (2) – Ansluter en USB-enhet, till exempel en mus, ett tangentbord, en skrivare, en extern enhet eller en MP3-spelare.

4  VGA-uttag – Ansluter datorn till en bildskärm eller projektor.

5  Nätverksuttag – Ansluter datorn till ett nätverk eller en bredbandsenhet om du använder ett kabelanslutet nätverk.

Funktioner på framsidan

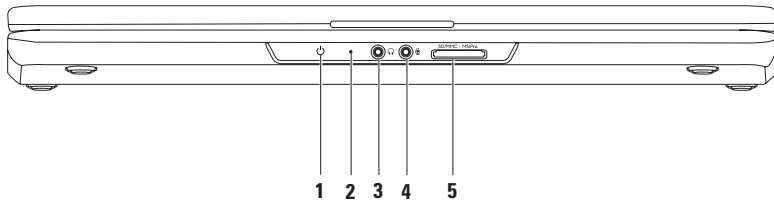

- 1  **Ström/batteriindikatorlampa** – Lampan indikerar följande lägen när datorn drivs med nätadaptern eller batteriet.

	Indikatorlampans lägen	Datorns läge(n)	Batteriladdningsnivå
Nätadapter	Fast vitt	på av/viloläge	laddar < 90 %
	Blinkande vitt	vänteläge	laddar
	av	av/viloläge	> 90 %
Batteri	Fast vitt	på	> 10 %
	Blinkande vitt	vänteläge	> 10 %
	Fast gult	på/vänteläge	< 10 %
	av	av/viloläge	ej tillämpligt

Tips! Batteriet laddas när datorn drivs med nätadapter.

- 2 **Analog mikrofon** – Om du inte har tillvalet med inbyggd kamera med dubbla mikrofoner, används den här mikrofonen i videosamtal och när du chattar.

3  **Ljudutgång/hörlursuttag** – Ansluts till ett par hörlurar eller till aktiva högtalare eller ljudanläggning.

4  **Ljud in/mikrofonuttag** – Ansluts till en mikrofon eller en ingående signal för ljudprogram.

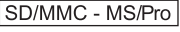
5  **7-i-1 kortläsare** – Ger ett snabbt och enkelt sätt att visa och dela digitala foton, musik, filmer och dokument lagrade på följande typer av minneskort:

- SD-minneskort (Secure Digital)
- Secure Digital High Capacity (SDHC)-kort
- MMC-kort (Multi Media Card)
- MMC+
- Memory Stick
- Memory Stick PRO
- xD-Picture Card (typ - M och - H)

Tips! Datorn levereras med en plastskiva isatt på kortplatsen. Tomma kort skyddar lediga kortplatser mot damm och smuts. Använd skyddskortet när inget annat kort sitter i. Skyddskort från andra datorer kanske inte passar.

Datorns grundfunktioner

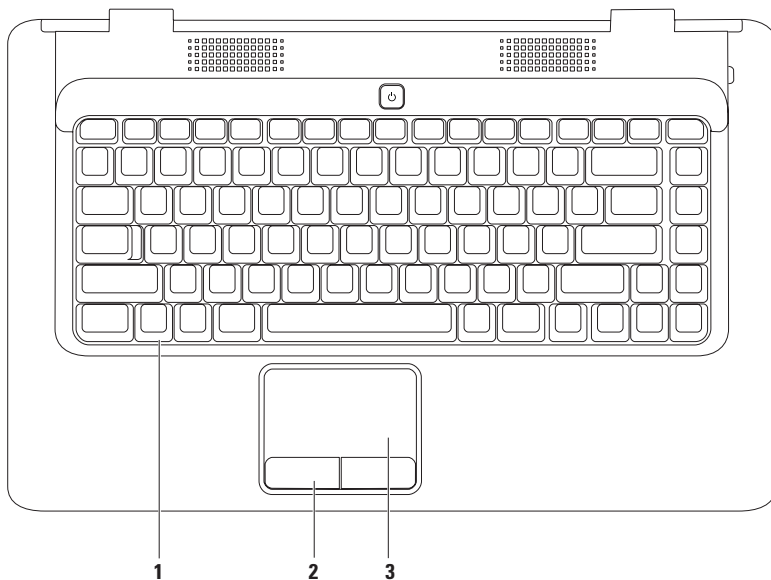

-
- 1 Tangentbord** – Mer information om tangentbordet finns i *Dell-teknikhandbok* på hårddisken eller på support.dell.com/manuals.
-
- 2 Styrplattans knappar (2)** – Ger vänster- och högerklickning som motsvarande funktioner på en mus.
-
- 3 Styrplatta** – används som en mus, dvs. du kan flytta pekaren, dra och markera. Du vänsterklickar genom att knacka lätt mot plattan. Styrplattan har **bläddrings-** och **zoom** funktioner. Mer information finns i "Hantera styrplattan" på sidan 26.
-

Hantera styrplattan

Bläddra

Bläddra genom innehåll. Bläddringsfunktionen innefattar:

Traditionell bläddring – Bläddra uppåt och nedåt eller åt höger och vänster.

Så här bläddrar du uppåt och nedåt:

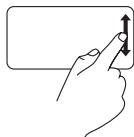

Flytta ett finger uppåt eller nedåt i den vertikala bläddringszonen (längst ut till höger på styrplattan).

Så här bläddrar du åt höger och vänster:

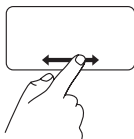

Flytta ett finger åt höger eller vänster i den horisontella bläddringszonen (längst ned på styrplattan).

Cirkulär bläddring – Bläddra uppåt och nedåt eller åt höger och vänster.

Så här bläddrar du uppåt och nedåt:

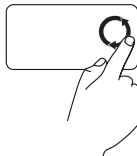

Flytta ett finger i den vertikala bläddringszonen (längst ut till höger på styrplattan), i en motsols rund rörelser för att bläddra uppåt eller i en medsols rund rörelse för att bläddra nedåt.

Så här bläddrar du åt höger och vänster:

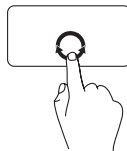

Flytta ett finger i den horisontella bläddringszonen (längst ned på styrplattan), i en moturs rund rörelser för att bläddra åt höger eller i en medurs rund rörelse för att bläddra åt vänster.

Zooma

Öka eller minska förstoringen av skärminnehållet. Zoomfunktionen innefattar:

Fingerzoomning – Zooma in eller ut.

Så här zoomar du in:

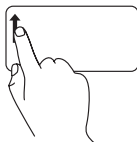

Flytta ett finger uppåt i zoomzonen (längst ut till vänster på styrplattan).

Så här zoomar du ut:

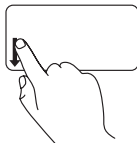

Flytta ett finger nedåt i zoomzonen (längst ut till vänster på styrplattan).

Mediekontroller

Mediekontrollknapparna finns på tangentbordet.

Du använder mediekontrollerna genom att trycka på önskad tangent. Du kan konfigurera mediekontrollknapparna med **systemkonfigurationsverktyget (BIOS)** eller **Windows Mobility Center**.

Systemkonfigurationsverktyget (BIOS) –

1. Tryck på <F2> under POST (Power On Self Test) för att öppna systemkonfigurationsverktyget (BIOS).
2. Vid **Function Key Behavior** väljer du **Multimedia Key First** eller **Function Key First**.

Multimedia Key First – Detta är standardinställningen. Tryck på en multimedieknapp om du vill utföra motsvarande åtgärd. Om du vill använda tangenten som funktionstangent trycker du på <Fn> + funktionstangenten.

Function Key First – Tryck på en funktionstangent om du vill utföra motsvarande åtgärd. Om du vill använda tangenten som multimedietangent, trycker du på <Fn> + multimedietangenten.

 **Tips! Multimedia Key First** är bara aktivt i operativsystemet.

Windows Mobility Center –

1. Tryck på <  > <X> om du vill starta Windows Mobility Center.
2. Vid **Function Key Row** väljer du **Function Key** eller **Multimedia Key**.



 Stäng av ljudet

 Sänk volymnivån

 Höj volymnivån

 Spela föregående spår

 Spela eller pausa

 Spela upp nästa spår

 Mata ut skivan

Använda den optiska enheten

△ VIKTIGT! Tryck inte på skivfacket när du öppnar eller stänger det. Ha luckan stängd när du inte använder enheten.

△ VIKTIGT! Flytta inte på datorn när du spelar upp/in skivor.

Den optiska enheten läser och skriver CD- och DVD-skivor. Kontrollera att sidan med tryck eller skrift är vänd uppåt när du sätter i skivor i enheten.

Så här lägger du en skiva i den optiska enheten:

1. Tryck på den optiska enhetens utmatningsknapp.
2. Dra ut facket.
3. Lägg skivan med etiketten uppåt mitt i facket och fäst den på centrumtappen.
4. För tillbaka cd-facket in i enheten.

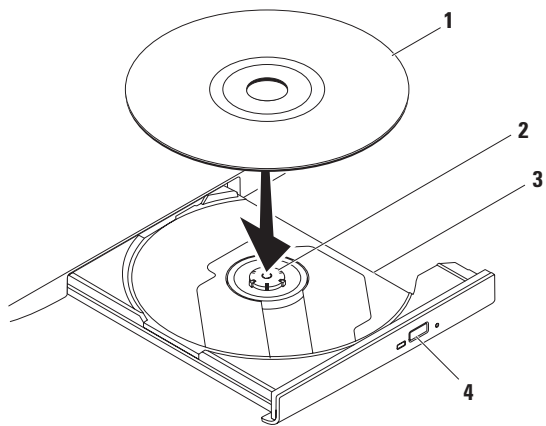

1 skiva

2 centrumtapp

3 optisk skivenhet

4 utmatningsknapp

Bildskärmsfunktioner

Till bildskärmen hör (som tillval) en kamera och tillhörande dubbla digitala mikrofoner.

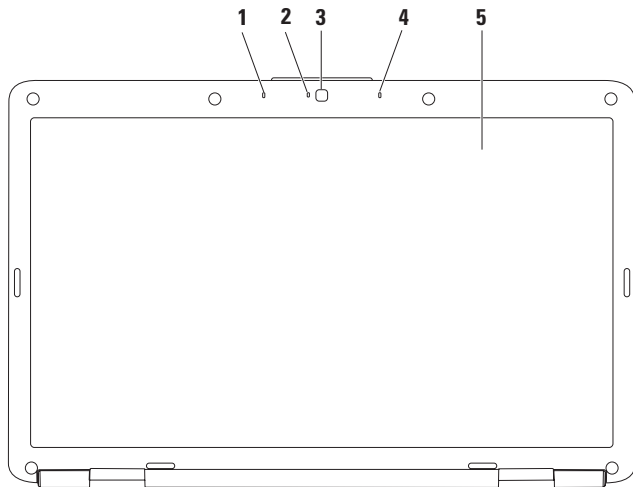

-
- 1 Vänster digital mikrofon (tillval)** – Ger högkvalitativt ljud för videokonferenser och röstinspelning.

 - 2 Kamerans aktivitetsindikator (tillval)** – Anger om kameran är på eller av. Alla datorer av den här modellen är inte utrustade med kamera.

 - 3 Kamera (tillval)** – Inbyggd kamera för att ta bilder, delta i videokonferenser och chatta. Alla datorer av den här modellen är inte utrustade med kamera.

 - 4 Höger digital mikrofon (tillval)** – Tillhandahåller högkvalitativt ljud för videokonferenser och röstinspelning.

 - 5 Bildskärm** – Mer information om bildskärmen finns i *Dell-teknikhandbok* på hårddisken eller på support.dell.com/manuals.
-

Ta ur och byta ut batteriet

 **WARNING!** Innan du utför någon av åtgärderna i det här avsnittet ska du läsa igenom och följa säkerhetsinstruktionerna som medföljde datorn.

 **WARNING!** Om du använder ett inkompatibelt batteri kan risken för brand eller explosion öka. I den här datorn ska bara batterier från Dell användas. Använd inte batterier som använts i andra datorer.

 **WARNING!** Innan du tar ut batterierna ur datorn måste du stänga av datorn och koppla loss alla externa kablar (också till nätadaptern).

Så här tar du bort batteriet:

1. Stäng av datorn och vänd på den.
2. Skjut batteriets frigöringsspak till olåst läge och tills den klickar på plats.
3. Skjut ut batteriet från batterifacket.

Så här sätter du tillbaka batteriet:

Skjut in batteriet i batterifacket tills det klickar på plats.

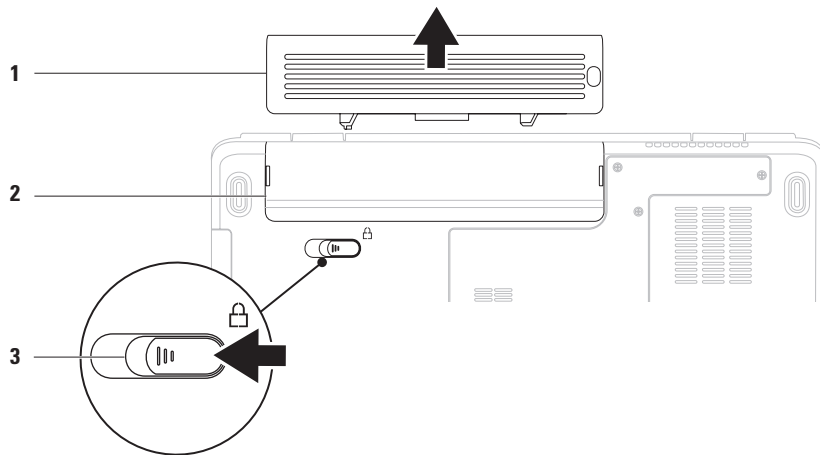

1 batteri

2 batterifack

3 batteriets frigöringsspak

Programfunktioner

 **Tips!** Mer information om de funktioner som beskrivs i det här avsnittet finns i *Dell-teknikhandbok* på hårddisken och på support.dell.com/manuals.

Produktivitet och kommunikation

Du kan använda datorn för att skapa presentationer, broschyrer, gratulationskort, flygblad och kalkylblad. Du kan också redigera och visa digitala foton och bilder. Kontrollera i specifikationen på inköpskvittot vilka program som ingår i datorn.

När du har anslutit datorn till Internet kan du besöka webbsidor, skapa ett e-postkonto, överföra och hämta filer osv.

Underhållning och multimedia

Du kan använda datorn för att se på film, spela spel, lyssna på musik och lyssna på radiostationer över nätet.

Du kan hämta och kopiera bilder och filmklipp från bärbara enheter, t.ex. digitalkameror och mobiltelefoner. Med hjälp av ytterligare programvara (tillval) kan du ordna och skapa musik- och filmfiler som kan sparas på bärbara enheter som t.ex. en MP3-spelare eller spelas upp och visas direkt på en ansluten TV, projektor eller hemmabioutrustning.

Anpassa skrivbordet

Du kan anpassa skrivbordet och ändra utseendet, upplösningen, skrivbordsbakgrund, skärmläckaren och andra funktioner.

Så här anpassar du skrivbordet:

Windows Vista®

1. Högerklicka på ett öppet område på skrivbordet.
2. Klicka på **Anpassa** så att fönstret **Anpassa utseende och ljud** visas med olika alternativ.

Windows® 7

1. Högerklicka på ett öppet område på skrivbordet.
2. Klicka på **Anpassa** så att fönstret **Ändra hur datorn ser ut och låter** visas med olika alternativ.

Anpassa energiinställningar

Du kan använda energiinställningarna i operativsystemet för att ange hur ström och batteri ska användas. Operativsystemet Microsoft Windows som är installerat på din Dell-dator har tre standardalternativ:

- **Balanserat/Dell Recommended** – (Dell rekommenderar) Ger full prestanda när du behöver det och sparar ström under perioder med inaktivitet.
- **Energisparläge** – Sparar energi genom att minska systemets prestanda för att ge datorn maximal livslängd och minska energianvändningen generellt.
- **Höga prestanda** – Ger högsta prestanda för en bärbar dator genom att anpassa processorhastigheten till aktiviteten och genom att maximera systemprestanda.

Överföra information till en ny dator

Så här överför du information till en ny dator:

Windows Vista[®]

 **Tips!** Följande instruktioner gäller för Windows standardvy, så de gäller ev. inte om du ställer in datorn på Windows klassiska vy.

1. Klicka på **Start**  → **Kontrollpanelen** → **System och underhåll** → **Välkomstcenter** → **Överför filer och inställningar**.
Om fönstret **Kontroll av användarkonto** visas klickar du på **Fortsätt**.

2. Följ instruktionerna i guiden **Windows Filöverföring**.

Windows[®] 7

1. Klicka på **Start**  → **Kontrollpanelen**.
2. I sökrutan skriver du **överför** och klickar sedan på **För över filer från en annan dator**.
3. Följ instruktionerna i guiden **Windows Filöverföring**.

Säkerhetskopiera data

Du rekommenderas att regelbundet säkerhetskopiera filer och mappar på datorn.

Så här säkerhetskopierar du filer:

Windows Vista[®]

1. Klicka på **Start**  → **Kontrollpanelen** → **System och underhåll** → **Säkerhetskopiering och återställning** → **Säkerhetskopiera filer**.
Om fönstret **Kontroll av användarkonto** visas, klickar du på **Fortsätt**.

 **Obs!** Vissa versioner av Windows Vista innehåller en funktion för säkerhetskopiering av datorn.

2. Följ instruktionerna i guiden **Säkerhetskopiera filer**.

Windows[®] 7

1. Klicka på **Start**  → **Kontrollpanelen** → **System och säkerhet** → **Säkerhetskopiera och återställa**.
2. Klicka på **Konfigurera säkerhetskopiering...**
3. Följ instruktionerna i guiden **Konfigurera säkerhetskopiering**.

Dell Dock

Dell Dock är en grupp ikoner som ger enkel tillgång till program, filer och mappar som du använder ofta. Du kan anpassa Dock genom att:

- Lägg till eller ta bort ikoner
- Ändra färg på och plats för Dock
- Gruppera relaterade ikoner i kategorier
- Ändra ikonernas beteende



Lägga till en kategori

1. Högerklicka på Dock, klicka på **Lägg till** → **Kategori**.
Fönstret **Lägg till/redigera kategori** visas.
2. Ange en titel för kategorin i fältet **Titel**.
3. Välj en ikon för kategorin i rutan **Välj en bild**.
4. Klicka på **Spara**.

Lägga till en ikon

Dra och släpp ikonerna till Dock eller en kategori.

Ta bort en kategori eller ikon

1. Högerklicka på kategorin eller ikonen på Dock och klicka sedan på **Ta bort genväg** eller **Ta bort kategori**.
2. Följ anvisningarna på skärmen.

Anpassa Dock

1. Högerklicka på Dock och klicka sedan på **Avancerad inställning...**
2. Välj önskat alternativ för att anpassa Dock.

Lösa problem

Här hittar du information om vad du ska göra om något fel på datorn skulle inträffa. Om du inte kan lösa problemet med hjälp av anvisningarna här, går du till "Använda supportverktyg" på sidan 47 eller till "Kontakta Dell" på sidan 69.

Signalkoder

Datorn kan avge ett antal signaler (pip) under starten om det föreligger fel eller problem. Signalerna, som kallas pipkoder, varnar om ett problem. Anteckna pipkoden och kontakta Dell (se "Kontakta Dell" på sidan 69).



WARNING! Endast kvalificerade tekniker får ta bort höljet från datorn. I servicehandboken, som du hittar på support.dell.com/manuals, finns anvisningar för mer avancerad service.



Tips! Om du behöver byta ut delar tittar du i *Servicehandbok* på support.dell.com/manuals.

Pipkod	Möjligt problem
En	Eventuellt moderkortsfel – Fel för BIOS ROM-kontrollsumma.
Två	Inget RAM-minne upptäcktes Tips! Om du har installerat eller bytt ut minnesmodulen kontrollerar du att den sitter ordentligt på plats.
Tre	Eventuellt fel på moderkortet – fel på kretsupsättningen
Fyra	Fel vid läsning från/skrivning till RAM-minne
Fem	Fel på realtidsklockan.
Sex	Fel på bildskärmskortet eller -kretsen
Sju	Fel på processorn
Åtta	Fel på bildskärmen

Problem med nätverket

Trådlösa anslutningar

Om anslutningen till det trådlösa nätverket försvinner –

Nätverkets router är offline eller så har det trådlösa nätverket avaktiverats på datorn.

- Kontrollera att routern är påslagen och ansluten till datakällan (kabelmodem eller nätverkshubb).
- Störningar kan göra att den trådlösa kommunikationen inte fungerar eller fungerar sämre än vanligt. Prova med att flytta datorn närmare nätverksroutern.
- Återupprätta anslutningen till den trådlösa routern (se "Skapa en trådlös anslutning" på sidan 13).

Fasta nätverksanslutningar

Om anslutningen försvinner – kabeln är lös eller skadad. Kontrollera att kontakten sitter i ordentligt och inte är skadad.

Problem med strömmen

Om strömindikatorn är släckt – Datorn är avstängd eller strömmen går inte fram, eller är datorn i viloläge.

- Tryck på strömbrytaren. Datorn återgår till normal funktion om den är avstängd eller i viloläge.
- Sätt i nätkabeln igen i nätkontakten på datorns baksida och i eluttaget.
- Om nätadaptern är ansluten till en förgreningsdosa kontrollerar du att förgreningsdosan är ansluten till ett eluttag och att den inte är avstängd. Ta även tillfälligt bort alla eventuella strömskydd, förgreningsdosor och förlängningssladdar och testa om datorn startar.

Lösa problem

- Kontrollera att eluttaget fungerar genom att ansluta något annat till det, exempelvis en lampa.
- Kontrollera sladdarna till nätadaptern. Om det finns en lampa på nätadaptern, kontrollerar du att den lyser.

Om lampan lyser med fast, vitt sken och datorn

inte svarar – Datorn är antingen avstängd, i viloläge eller så svarar bildskärmen kanske inte.

- Tryck på strömbrytaren. Datorn återgår till normal funktion om den är avstängd eller i viloläge.
- Om bildskärmen inte svarar trycker du på strömbrytaren tills datorn stängs av och slår sedan på den igen.
- Om problemet kvarstår kontaktar du Dell (se "Kontakta Dell" på sidan 69).

Om lampan flimrar med vitt sken och datorn

inte svarar – Datorn är i viloläge eller så svarar bildskärmen kanske inte.

- Tryck på en tangent på tangentbordet, rör muspekaren med styrplattan eller en ansluten mus eller tryck på strömbrytaren tills datorn fungerar normalt.
- Om bildskärmen inte svarar trycker du på strömbrytaren tills datorn stängs av och slår sedan på den igen.
- Om problemet kvarstår kontaktar du Dell (se "Kontakta Dell" på sidan 69).

Om lampan lyser med fast gult sken och datorn

inte svarar – Datorn är i viloläge och batteriet är svagt eller så svarar bildskärmen kanske inte.

- Anslut nätadaptern till datorn och ladda batteriet.

- Flytta pekaren med musen eller genom att dra ett finger på styrplattan för att återställa datorn till normalt läge.
- Om bildskärmen inte svarar trycker du på strömbrytaren tills datorn stängs av och slår sedan på den igen.
- Om problemet kvarstår kontaktar du Dell (se "Kontakta Dell" på sidan 69).

Om du drabbas av störningar som gör att datorn inte tar emot signaler – En oönskad signal skapar störningar genom avbryta eller blockera andra signaler. Några möjliga störningskällor är:

- Förlängningssladdar för el, tangentbord och mus.
- För många enheter anslutna till samma grenuttag.
- Flera förgreningsdosor anslutna till samma eluttag.

Problem med minnet

Om du får ett meddelande om att minnet inte räcker –

- Spara och stäng alla öppna filer och avsluta alla öppna program som du inte använder för att se om detta löser problemet.
- Dokumentationen för programmen anger minimikraven för minne.
- Sätt tillbaka minnesmodulen(-erna) (instruktioner finns i *Servicehandbok* på support.dell.com/manuals.)
- Om problemet kvarstår kontaktar du Dell (se "Kontakta Dell" på sidan 69).

Om andra problem med minnet uppstår: –

- Kör verktyget Dell Diagnostics (se "Dell Diagnostics" på sidan 49).
- Om problemet kvarstår kontaktar du Dell (se "Kontakta Dell" på sidan 69).

Problem med låsningar och programvara

Om datorn inte startar – Kontrollera att nätkabeln är ordentligt ansluten till datorn och till eluttaget.

Om ett program slutar svara –

Avsluta programmet

1. Tryck ner <Ctrl><Skift><Esc> samtidigt.
2. Klicka på **Program**.
3. Välj det program som inte längre svarar.
4. Klicka på **Avsluta aktivitet**.

Om ett program ofta slutar att fungera – Läs i dokumentationen till programmet. Avinstallera och installera om programmet om det behövs.

 **Tips!** Det finns ofta installationsanvisningar i dokumentationen till ett program eller på CD-skivan.

Om datorn slutar svara eller om det bara visas en blå bild på skärmen –

 **WARNING!** Du kan förlora data om du inte kan stänga av datorn på det vanliga sättet via operativsystemet.

Om datorn varken svarar på tangentnedtryckningar eller musrörelser håller du strömbrytaren intryckt i minst 8-10 sekunder tills datorn stängs av. Starta sedan om datorn.

Om programmet är avsett för en tidigare version av Microsoft® Windows® –

Kör **guiden för programkompatibilitet**. Guiden **Programkompatibilitet** konfigurerar program så att de körs i en miljö som liknar tidigare operativsystem.

Windows Vista®

1. Klicka på **Start**  → **Kontrollpanelen** → **Program** → **Använd ett äldre program med den här Windows-versionen**.
2. Klicka på Nästa när välkomstsidan visas.
3. Följ anvisningarna på skärmen.

Windows® 7

1. Klicka på **Start** .
2. I sökrutan skriver du **Använd ett äldre program med den här Windows-versionen** och trycker på <Retur>.
3. Följ instruktionerna i guiden **Programkompatibilitet**.

Lösa problem

Om du har andra problem med programvara –

- Säkerhetskopiera filerna omedelbart.
- Använd ett antivirusprogram för att kontrollera att det inte finns virus på hårddisken eller CD-skivorna.
- Spara och stäng alla öppna filer och program och stäng av datorn på **Start**-menyn .
- Felsökningsinformation finns i dokumentationen till programvaran. Du kan också kontakta tillverkaren för att få hjälp.
 - Se till att programmet är kompatibelt med det operativsystem som är installerat på datorn.
 - Se till att datorn uppfyller de minimikrav för maskinvara som krävs för att köra programmet. Dokumentationen för programmet innehåller mer information.
 - Se till att programmet är rätt installerat och konfigurerat.
 - Kontrollera att drivrutinerna inte står i konflikt med andra program.
 - Avinstallera och installera om programmet om det behövs.

Använda supportverktyg

Dells supportcenter

På **Dells supportcenter** hittar du den information om service, support och systemspecifika uppgifter som du behöver.

Om du vill starta programmet klickar du på ikonen



i aktivitetsfältet.

På startsidan på **Dells supportcenter** visas datorns modellnummer, dess servicekod, expresservicekod och servicekontaktinformation.

Startsidan innehåller länkar till:

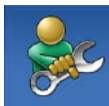

Självhjälp (felsökning, säkerhet, systemprestanda, nätverk/Internet, säkerhetskopiering/återställning och Windows operativsystem)



Varningar (tekniska supportvarningar som gäller din datorn)



Hjälp från Dell (teknisk support med DellConnect™, kundtjänst, utbildning och undervisningsmaterial, detaljerade anvisningar med Dell on Call™ samt onlinesökning med PC CheckUp)



Om datorn (systemdokumentation, garantiinformation, systeminformation, uppgraderingar & tillbehör)

Mer information om **Dells supportcenter** och de supportverktyg som finns tillgängliga får du om du klickar på fliken **Services** (tjänster) på support.dell.com.

Systemmeddelanden

Om datorn råkar ut för ett problem visas ofta ett meddelande med information som kan hjälpa dig att åtgärda problemet.

 **Tips!** Om meddelandet som visas inte finns i följande tabell kan du läsa i dokumentationen för antingen operativsystemet eller programmet som kördes när meddelandet visades. Du kan också titta i *Dell-teknikhandbok* på hårddisken eller på support.dell.com/manuals eller kontakta Dell (se "Kontakta Dell" på sidan 69 om du behöver hjälp).

No boot device available – Ingen startbar partition på hårddisken, hårddiskabeln är lös eller så saknas en startbar enhet.

- Om hårddisken är konfigurerad som startenhet kontrollerar du att kablarna är ordentligt anslutna och att enheten är korrekt installerad och partitionerad som startenhet.
- Öppna systeminställningar och kontrollera att startsekvensinformationen är korrekt (se *Dell-teknikhandbok* på hårddisken eller på support.dell.com/manuals).

No timer tick interrupt – En krets på systemkortet kanske inte fungerar korrekt eller har ett fel uppstått på moderkortet (se "Kontakta Dell" på sidan 69 för att få hjälp).

Felsökare för maskinvara

Om en enhet antingen inte upptäcks av operativsystemet eller identifieras men är felaktigt konfigurerad, kan du använda **Felsökare för maskinvara** för att lösa problemet.

Så här startar du Felsökare för maskinvara:

1. Klicka på **Start**  → **Hjälp och support**.
2. Skriv *felsökare för maskinvara* i sökfältet och tryck på <Retur> för att starta sökningen.
3. I sökresultaten väljer du det alternativ som beskriver problemet på bästa sätt, och följer resterande felsökningsinstruktioner.

Dell Diagnostics

Om du har problem med datorn utför du kontrollerna i "Problem med låsningar och programvara" på sidan 44 och kör Dell Diagnostics innan du kontaktar Dell för att få hjälp.

 **Tips!** Dell Diagnostics fungerar bara på Dell-datorer.

 **Tips!** Cd-skivan Drivers and Utilities är ett tillval och medföljer inte alla datorer.

Kontrollera att enheten som du vill testa är aktiv och visas i systeminställningsprogrammet. Tryck på <F2> under POST (Power On Self Test) för att öppna systemkonfigurationsverktyget (BIOS).

Starta Dell Diagnostics från hårddisken eller från skivan *Drivers and Utilities*.

Starta Dell Diagnostics från hårddisken

Dell Diagnostics finns på en dold diagnostikpartition på hårddisken.

 **Tips!** Om ingen bild visas på datorns bildskärm går du till "Kontakta Dell" på sidan 69.

1. Kontrollera att datorn är ansluten till ett eluttag som du vet fungerar ordentligt.
2. Starta (eller starta om) datorn.
3. När DELL™-logotypen visas trycker du omedelbart på <F12>. Välj **Diagnostics** på startmenyn och tryck på <Retur>. Då kan PSA (Pre-Boot System Assessment) anropas på datorn.

 **Tips!** Om du väntar för länge och operativsystemets logotyp visas, fortsätter du att vänta tills du ser Microsoft® Windows®-skrivbordet. Stäng sedan av datorn och försök på nytt.

 **Tips!** Får du ett meddelande om att ingen partition för diagnostikverktyget hittades kör du Dell Diagnostics från cd-skivan Drivers and Utilities.

Om PSA anropas:

- a. PSA börjar köra testerna.
- b. Om PSA slutförs på rätt sätt visas följande meddelande: "No problems have been found with this system so far. Do you want to run the remaining memory tests? This will take about 30 minutes or more. Do you want to continue? (Recommended)" (Inga problem med systemet hittades. Vill du köra återstående minnestest? Detta tar runt 30 minuter. Vill du fortsätta? (Rekommenderas)).

- c. Om du upplever problem med minnet trycker du på <y>, i annat fall trycker du på <n>.
Följande meddelande visas: "Booting Dell Diagnostic Utility Partition. Press any key to continue" (Datorn startas från partitionen för Dell Diagnostic-verktyget. Fortsätt genom att trycka på valfri tangent).
- d. Tryck på valfri tangent för att öppna fönstret **Choose An Option** (välj ett alternativ).

Om PSA inte anropas:

Tryck på valfri tangent för att starta Dell Diagnostics från diagnostikverktygets partition på hårddisken och öppna fönstret **Choose An Option** (välj ett alternativ).

1. Välj det test du vill köra.
2. Om du stöter på ett problem under ett test visas ett meddelande med en felkod och en beskrivning av problemet. Anteckna felkoden och problembeskrivningen och kontakta Dell (se "Kontakta Dell" på sidan 69).

 **Tips!** Servicenumret för datorn visas överst på varje testsida. Servicenumret hjälper dig identifiera datorn när du kontaktar Dell.



3. När testerna är slutförda stänger du testfönstret och går tillbaka till fönstret **Choose An Option** (välj ett alternativ).
4. Om du vill avsluta Dell Diagnostics och starta om datorn klickar du på **Exit** (avsluta).

Starta Dell Diagnostics från skivan **Drivers and Utilities**

1. Sätt i skivan *Drivers and Utilities*.
2. Stäng av och starta om datorn.
När DELL-logotypen visas trycker du genast på <F12>.

 **Tips!** Om du väntar för länge och operativsystemets logotyp visas, fortsätter du att vänta tills du ser Microsoft® Windows®-skrivbordet. Stäng sedan av datorn och försök på nytt.

Använda supportverktyg

-  **Tips!** Följande steg ändrar bara startsekvensen tillfälligt. Nästa gång startas datorn enligt vad som har angetts för enheterna i systeminställningsprogrammet.
- När listan med startenheter visas markerar du **CD/DVD/CD-RW** och trycker på <Retur>.
- Välj **Boot from CD-ROM** (starta från cd-skiva) på menyn och tryck på <Retur>.
- Skriv 1 för att öppna cd-menyn och tryck på <Retur> för att fortsätta.
- Välj **Run the 32 Bit Dell Diagnostics** (kör 32-bitars Dell Diagnostics) i den nummerade listan. Finns det flera versioner väljer du den som gäller din dator.
- Välj det test du vill köra.
- Om du stöter på ett problem under ett test visas ett meddelande med en felkod och en beskrivning av problemet. Anteckna felkoden och problembeskrivningen och kontakta Dell (se "Kontakta Dell" på sidan 69).
-  **Tips!** Servicenumret för datorn visas överst på varje testsida. Servicenumret hjälper dig identifiera datorn när du kontaktar Dell.
- När testerna är slutförda stänger du testfönstret och går tillbaka till fönstret **Choose An Option** (välj ett alternativ).
- Om du vill avsluta Dell Diagnostics och starta om datorn klickar du på **Exit** (avsluta).
- Sätt i skivan *Drivers and Utilities*.

Återställa operativsystemet

Du kan återställa operativsystemet på följande sätt:

- Med Systemåterställning återgår datorn till ett tidigare driftläge utan att påverka några datafiler. Prova med Systemåterställning först om du behöver återställa operativsystemet och vill bevara datafilerna.
- Med Dell DataSafe, lokal säkerhetskopiering kan du återställa hårddisken till det driftläge den var i när du köpte datorn utan att radera några datafiler. Använd det här alternativet endast om det inte går att åtgärda problemen med hjälp av Systemåterställning.
- Dell Factory Image Restore återställer hårddisken till det tillstånd den var i när du köpte datorn. Med det här programmet tar du bort alla data på hårddisken permanent, tillsammans med de program du installerat efter att du fick datorn. Använd Dell Factory Image Restore endast om systemåterställning inte åtgärdar problemet med operativsystemet.
- Om du fick cd-skivan Operating System med datorn kan du återställa operativsystemet. Om du använder cd-skivan Operating System tas alla data bort från hårddisken. Använd endast cd-skivan Operating System om det inte går att lösa problemen med operativsystemet med hjälp av systemåterställning.

Systemåterställning

Windows operativsystem tillhandahåller ett systemåterställningsalternativ med vilket du kan återställa datorn till ett tidigare drifttillstånd (utan att påverka datafiler) om ändringar av maskinvara, programvara eller andra systeminställningar har lämnat datorn i ett oönskat drifttillstånd. Alla ändringar som systemåterställningen gör med datorn är fullständigt reversibla.

 **VIKTIGT! Säkerhetskopiera dina datafiler regelbundet. Systemåterställning övervakar inte datafiler och kan inte återställa dem.**

 **Tips!** Metoderna i det här dokumentet är skrivna för standardläget i Windows, så de kanske inte fungerar om Dell™-datorn körs i klassiskt läge i Windows.

Starta systemåterställning

1. Klicka på **Start** .
2. I rutan **Starta sökning** skriver du **Systemåterställning** och trycker på <Retur>.

 **Tips!** Fönstret **Kontroll av användarkonto** kanske visas. Om du är administratör för datorn klickar du på **Fortsätt**. I annat fall kontaktar du administratören för att kunna fortsätta.

3. Klicka på **Nästa** och följ anvisningarna på skärmen.

I den händelse att systemåterställning inte åtgärdar problemet kan du ångra den sista systemåterställningen.

Ångra den senaste systemåterställningen

 **Tips!** Spara och stäng alla öppna filer och avsluta alla öppna program innan du ångrar den senaste systemåterställningen. Du ska varken ändra, öppna eller radera filer eller program förrän systemåterställningen är klar.

1. Klicka på **Start** .
2. I rutan **Starta sökning** skriver du *Systemåterställning* och trycker på <Retur>.
3. Klicka på **Ångra den senaste återställningen** och klicka på **Nästa**.

Dell DataSafe, lokal säkerhetskopiering

 **Tips!** Dell DataSafe, lokal säkerhetskopiering är kanske inte tillgängligt i alla regioner.

Dell DataSafe, lokal säkerhetskopiering är ett program för säkerhetskopiering och återställning som återställer din dator om du förlorar data p.g.a. en virusattack, oavsiktligt raderar viktiga filer eller mappar eller om hårddisken går sönder.

Med det här programmet kan du:

- Återställa filer och mappar
- Återställ hårddisken till det driftläge den var i när du köpte datorn utan att radera några personliga filer eller data.

Återställa operativsystemet

Så här schemalägger du säkerhetskopieringar:

1. Dubbelklicka på ikonen Dell DataSafe, lokal säkerhetskopiering  i aktivitetsfältet.
2. Välj **Full System Backup** (full systemsäkerhetskopiering) om du vill skapa och schemalägga automatisk säkerhetskopiering av alla data på datorn.

Så här återställer du data:

1. Stäng av datorn.
2. Ta bort all intern maskinvara som du nyligen installerat och koppla bort enheter som USB-enheter, skrivare osv.

 **Tips!** Koppla inte bort bildskärmen, tangentbordet, musen eller strömkabeln.

3. Starta datorn.
4. När Dells logotyp visas trycker du på <F8> flera gånger så öppnas fönstret **Avancerade startalternativ**.

 **Tips!** Om du väntar för länge och operativsystemets logotyp visas, fortsätter du att vänta tills du ser Microsoft® Windows®-skrivbordet. Stäng sedan av datorn och försök på nytt.

5. Välj **Reparera datorn**.

6. Välj **Dell Factory Image Recovery och DataSafe-alternativ** och följ instruktionerna på skärmen.

 **Tips!** Återställningsprocessen kan ta en timme eller mer beroende på hur mycket data som ska återställas.

 **Tips!** Mer information finns i knowledge base-artikel 353560 på support.dell.com.

Dell Factory Image Restore

 **VIKTIGT!** Dell Factory Image Restore tar permanent bort alla data på hårddisken samt alla program eller drivrutiner som har installerats sedan du fick datorn. Om möjligt säkerhetskopierar du data innan du använder det här alternativet. Använd Dell Factory Image Restore endast om systemåterställning inte åtgärdar problemet med operativsystemet.

 **Tips!** Dell Factory Image Restore är inte tillgängligt i vissa länder och på vissa datorer.

Använd Dell Factory Image Restore som sista utväg att återställa operativsystemet. Det här alternativet återställer hårddisken till det läge den var i när du köpte datorn. Alla program eller filer som lagts till sedan du tog emot datorn,

inklusive datafiler, tas permanent bort från hårddisken. Datafiler inkluderar dokument, kalkylblad, e-postmeddelanden, digitala fotografier, musikfiler osv. Säkerhetskopiera om möjligt alla data innan du använder Dell Factory Image Restore.

1. Starta datorn. När Dells logotyp visas trycker du på <F8> flera gånger så öppnas fönstret **Avancerade startalternativ**.

 **Tips!** Om du väntar för länge och operativsystemets logotyp visas, fortsätter du att vänta tills du ser Microsoft® Windows®-skrivbordet. Stäng sedan av datorn och försök på nytt.

2. Välj **Reparera datorn**.
3. Fönstret **Systemåterställningsalternativ** visas.

Återställa operativsystemet

4. Välj en tangentbordslayout och klicka på **Nästa**.
5. Om du vill få åtkomst till återställningsalternativen loggar du in som lokal användare. För att öppna kommandotolken skriver du **administratör** i fältet **Användarnamn** och klickar på **OK**.
6. Klicka på **Dell Factory Image Restore**. Välkomstsidan i **Dell Factory Image Restore** visas.
 **Tips!** Beroende på configurationen kan det hända att du måste välja **Dell Factory Tools** och sedan **Dell Factory Image Restore**.
7. Klicka på **Nästa**. Sidan **Confirm Data Deletion** (bekräfta borttagning av data) visas.
 **Tips!** Om du inte vill fortsätta med Factory Image Restore klickar du på **Cancel** (avbryt).
8. Klicka på kryssrutan för att bekräfta att du vill fortsätta att formatera om hårddisken och återställa systemprogramvaran till fabriksinställningar och klicka sedan på **Nästa**.
Återställningsprocessen påbörjas och kan ta fem eller fler minuter att slutföra. Ett meddelande visas när operativsystemet och fabriksinstallerade program har återställts till fabriksinställningar.
9. Klicka på **Slutför** för att starta om datorn.

Installera om operativsystemet

Innan du börjar

Innan du korrigerar ett problem med en nyinstallerad drivrutin genom att installera om Windows XP bör du försöka med Återställ tidigare drivrutin.

Så här återställer du en tidigare enhetsdrivrutin:

1. Klicka på **Start** .
2. Högerklicka på **Dator**.
3. Klicka på **Egenskaper** → **Enhetshanteraren**.
4. Högerklicka på den enhet som du installerade en ny drivrutin för och klicka på **Egenskaper**.
5. Klicka på fliken **Drivrutiner** → **Återställ tidigare drivrutin**.

Om du inte kan korrigerar problemet med Återställ tidigare drivrutin använder du Systemåterställning och återställer operativsystemet till ett tidigare läge då systemet fortfarande var stabilt, det vill säga innan den nya drivrutinen installerades.

 **VIKTIGT! Säkerhetskopiera alla datafiler på den primära hårddisken innan du genomför installationen. Vid vanlig hårddiskkonfiguration är den primära hårddisken den enhet som först identifieras av datorn.**

Återställa operativsystemet

Om du vill installera om Windows behöver du följande:

- Dell *Operating System*, cd-skiva
- Dell *Drivers and Utilities*, cd-skiva

 **Tips!** Cd-skivan *Drivers and Utilities* innehåller drivrutiner som installerades då datorn tillverkades. Använd cd-skivan *Drivers and Utilities* för att installera de drivrutiner som behövs. Beroende på regionen där du beställde datorn eller om du begärde cd-skivor kanske inte cd-skivorna Dell *Drivers and Utilities* och *Operating System* levereras med din dator.

Installera om Microsoft Windows

Installationsprocessen kan ta en till två timmar att slutföra. Efter att du har installerat om operativsystemet måste du även installera om drivrutiner, antivirusprogram och annan programvara.

1. Spara och stäng alla öppna filer och avsluta alla öppna program.
2. Sätt i cd-skivan med *Operating System*.
3. Klicka på **Avsluta** om meddelandet **Installera Windows** visas.
4. Starta om datorn.

5. När DELL™-logotypen visas trycker du direkt på <F12>.

 **Tips!** Om du väntar för länge och operativsystemets logotyp visas, fortsätter du att vänta tills du ser Microsoft® Windows®-skrivbordet. Stäng sedan av datorn och försök på nytt.

 **Tips!** Följande steg ändrar bara startsekvensen tillfälligt. Nästa gång startas datorn enligt vad som har angetts för enheterna i systeminställningsprogrammet.

6. När listan med startenheter visas markerar du **CD/DVD/CD-RW-enhet** och trycker på <Retur>.

7. Tryck på valfri tangent för att **Starta från CD-ROM** .
Följ anvisningarna på skärmen för att slutföra installationen.

Få hjälp

Om du får problem med datorn genomför du följande steg för att felsöka och diagnostisera problemet:

1. Se "Lös problem" på sidan 40 för information och anvisningar som rör det här problemet.
2. Mer felsökningsinformation finns i *Dell-teknikhandbok* på hårddisken eller på **support.dell.com/manuals**.
3. Se "Dell Diagnostics" på sidan 49 för anvisningar om hur du kör Dell Diagnostics.
4. Fyll i "Diagnostikchecklista" på sidan 68.
5. Utnyttja Dells stora utbud av onlinetjänster på webbplatsen för Dells support (**support.dell.com**) om du behöver hjälp med frågor som rör installation och felsökning. Under "Online-tjänster" på sidan 64 finns mer information om Dells support online.
6. Om ovanstående steg inte löser problemet läser du "Innan du ringer" på sidan 67.



Tips! Ring support från en telefon vid eller i närheten av datorn, så att personalen lättare kan hjälpa dig med de åtgärder som krävs.



Tips! Systemet med expresskod är inte tillgängligt i alla länder.

Ange din expresskod när du blir uppmanad att göra detta, så kopplas du direkt till rätt supportpersonal. Om du inte har någon sådan kod öppnar du mappen **Dell Accessories** (Dell tillbehör), dubbelklickar på ikonen **Express Service Code** (expresskod) och följer anvisningarna.

 **Tips!** Vissa av de följande tjänsterna är inte alltid tillgängliga på alla platser utanför USA:s fastland. Ring din lokala Dell-representant för mer information om tider.

Teknisk support och kundtjänst

Dells supporttjänst är tillgänglig och besvarar frågor om Dell-maskinvara. Vår supportpersonal använder datorbaserade diagnostikmetoder för att snabbt kunna ge rätt svar på dina frågor.

Innan du kontaktar Dells supporttjänst läser du "Innan du ringer" på sidan 67 och söker sedan upp kontaktinformationen för din region på **support.dell.com**.

DellConnect

DellConnect™ är ett enkelt onlineåtkomstverktyg som gör att en servicetekniker från Dell kan komma åt datorn via en bredbandsanslutning och diagnostisera problemet och reparera det under ditt överinseende. Mer information finns på **www.dell.com/dellconnect**.

Online-tjänster

Du kan lära dig om Dells produkter och tjänster på följande webbplatser:

- **www.dell.com**
- **www.dell.com/ap/** (endast Asien och Stillahavsområdet)
- **www.dell.com/jp** (endast Japan)
- **www.euro.dell.com** (endast Europa)
- **www.dell.com/la/** (länder i Latinamerika)
- **www.dell.ca** (endast Kanada)

Du kan komma åt Dell Support via följande webbplatser och e-postadresser:

Dell Support-webbplatser

- **support.dell.com**
- **support.jp.dell.com** (endast Japan)
- **support.euro.dell.com** (endast Europa)

Dell supports e-post-adresser

- **mobile_support@us.dell.com**
- **support@us.dell.com**
- **la-techsupport@dell.com** (endast Latinamerika och de karibiska länderna)
- **apsupport@dell.com** (endast Asien och Stillahavsområdet)

E-postadresser till Dells marknadsföring och försäljning

- **apmarketing@dell.com** (endast Asien och Stillahavsområdet)
- **sales_canada@dell.com** (endast Kanada)

FTP (anonymt filöverföringsprotokoll)

- **ftp.dell.com/**

Logga in som användaren `anonymous` och ange din e-postadress som lösenord.

Automatisk orderuppföljningstjänst

Om du vill kontrollera hur långt dina beställningar av Dell™-produkter har kommit kan du besöka **support.dell.com** eller ringa den automatiska orderuppföljningstjänsten. En inspelad röst frågar efter den information som behövs för att hitta och ge information om din order. Anvisningar om rätt telefonnummer i din region finns under "Kontakta Dell" på sidan 69.

Om det uppstår problem med beställningen, som att det saknas delar, att du har fått fel delar eller att det finns felaktigheter på fakturan, kan du kontakta Dell för att få hjälp. Ha följesedeln eller fakturan till hands när du ringer. Anvisningar om rätt telefonnummer i din region finns under "Kontakta Dell" på sidan 69.

Produktinformation



Om du behöver information om ytterligare produkter från Dell eller om du vill beställa något kan du besöka Dells webbplats. Adressen är **www.dell.com**. Information om telefonnummer i din region eller om du vill tala med en försäljare finns i "Kontakta Dell" på sidan 69.

Returnera produkter för garantireparation eller för att få pengarna tillbaka

Förbered alla artiklar som ska returneras på följande sätt:

 **Tips!** Innan du skickar tillbaka produkten till Dell måste du säkerhetskopiera alla data på hårddisken och andra lagringsenheter i produkten. Ta bort all konfidentiell, skyddad och personlig information samt löstagbara medier, t.ex. cd-skivor och PC Card-kort. Dell ansvarar inte för din konfidentiella, skyddade och personliga information, förlorade eller förstörda data eller skadade eller förlorade löstagbara medier som skickas med din retur.

1. Kontakta Dell för att få ett auktoriseringsnummer för returvaror och skriv numret tydligt och väl synligt på förpackningen. Information om rätt telefonnummer i din region finns under "Kontakta Dell" på sidan 69.

2. Skicka med en kopia på fakturan och ett brev som beskriver varför artikeln returnerats.
 3. Inkludera en kopia av diagnostikchecklistan (se "Diagnostikchecklista" på sidan 68), som anger vilka tester du kört och vilka felmeddelanden som visats i Dell Diagnostics (se "Dell Diagnostics" på sidan 49).
 4. Inkludera alla tillbehör som hör ihop med de delar du returnerar (strömkablar, programvara, handböcker och så vidare) om du skickar tillbaka utrustningen för att få pengarna tillbaka.
 5. Förpacka utrustningen som ska sändas tillbaka i originalförpackningen (eller likvärdigt förpackningsmaterial).
-  **Obs!** Du ansvarar för alla eventuella frakt-kostnader. Du ansvarar även för försäkringen av alla returprodukter samt för risken att produkterna går förlorade under frakten till Dell. Postförskottspaket tas inte emot.
-  **Obs!** Produktreturer som inte uppfyller alla ovanstående villkor tas inte emot av Dell och returneras till dig.

Innan du ringer

Tips! Se till att ha din kod för expressservice till hands när du ringer. Tack vare den koden kan Dells automatiska supportsystem snabbare koppla ditt samtal. Du uppmanas eventuellt att även uppge din servicekod.

Hitta ditt servicenummer

Datorns servicenummer finns på en etikett på datorns undersida.

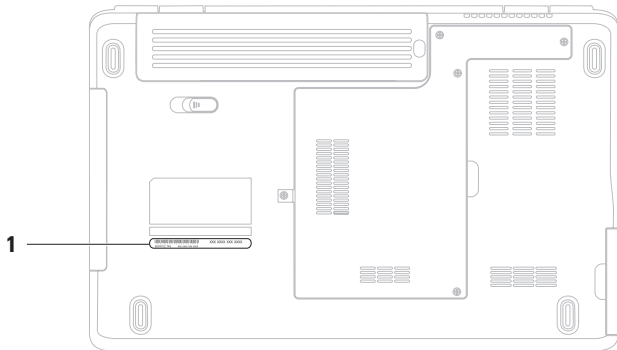

1 serviceetikett

Få hjälp

Glöm inte att fylla i diagnostikchecklistan. Starta datorn (om det går) innan du ringer till Dell för att få hjälp. Ring från en telefon vid eller i närheten av datorn. Det kan hända att du ombeds ange kommandon, uppge detaljerad information under olika åtgärder eller prova andra felsökningsprocedurer som endast kan utföras vid själva datorn. Se till att du har systemdokumentationen till hands.

Diagnostikchecklista

- Namn:
- Datum:
- Adress:
- Telefonnummer:
- Servicenummer (streckkoden på baksidan av datorn):
- Expresskod:
- Returauktoriseringsnummer (om du fått ett sådant från Dells supporttekniker):
- Operativsystem och version:
- Enheter:
- Expansionskort:
- Är datorn ansluten till ett nätverk? Ja/Nej
- Nätverk, version och nätverkskort:
- Program och versioner:

I operativsystemets dokumentation finns information om innehållet i systemets startfiler. Om datorn är ansluten till en skrivare skriver du ut alla filer. Annars antecknar du innehållet i alla filer innan du ringer till Dell.

- Felmeddelande, pipkod eller diagnostikkod:
- Beskrivning av problemet och felsökningsåtgärder som du utfört:

Kontakta Dell

För kunder i USA, ring 800-WWW-DELL (800-999-3355).

 **Tips!** Om du inte har en aktiv Internet-anslutning kan du hitta kontaktinformationen på inköpskvitto, förpackning, faktura och i Dells produktkatalog.

Dell tillhandahåller fler online- och telefonbaserade support- och servicealternativ. Tillgänglighet varierar efter land och produkt och en del tjänster kanske inte finns tillgängliga i ditt område.

Om du vill kontakta Dell för försäljning, teknisk support eller kundtjänstfrågor:

1. Besök www.dell.com/contactdell.
2. Välj ditt land eller region.
3. Välj lämplig tjänst eller supportlänk utifrån dina behov.
4. Välj den metod att kontakta Dell som är bekväm för dig.

Hitta mer information och resurser

Om du behöver:

installera om operativsystemet

köra ett diagnosverktyg för datorn, installera om systemprogramvara för bärbara datorer eller uppdatera drivrutiner på datorn eller Viktigt-filer

läsa mer om operativsystemet, underhåll av kringutrustning, Internet, Bluetooth®, nätverk och e-post

uppgradera datorn med nya eller kompletterande komponenter, t.ex. en ny hårddisk
installera om eller ersätta en utsliten eller defekt del

Går du till:

cd-skivan *Operating System*

cd-skivan *Drivers and Utilities*



Tips! Drivrutiner och dokumentationsuppdateringar finns på support.dell.com.

Dell-teknikhandbok på hårddisken eller på support.dell.com/manuals

Servicehandbok på support.dell.com/manuals



Tips! I vissa länder upphör garantin att gälla om du öppnar datorn eller ersätter delar i den. Kontrollera garanti- och returvillkoren innan du öppnar datorn.

Om du behöver:

hitta information om bra säkerhetsvanor för din dator, läsa garantiinformation och villkor (endast USA), säkerhetsanvisningar, föreskrifter, ergonomiinformation och licensavtal för slutanvändare

söka upp din servicekod/expresskod – Du måste ange koden för att identifiera datorn på **support.dell.com** och när du kontaktar teknisk support.

hitta drivrutiner och andra filer att ladda ned
få teknisk support och produkthjälp
kontrollera orderstatus för nya inköp
hitta lösningar och svar på vanliga frågor
hitta uppdaterad information om de senaste tekniska ändringar av datorn eller avancerad teknisk information för tekniker och datorkunniga användare

Går du till:



säkerhets- och myndighetsdokumentation som medföljde datorn och se även Regulatory Compliance Homepage på **www.dell.com/regulatory_compliance**

baksidan eller undersidan av datorn
Dell Support Center. Om du vill starta **Dell Support Center** klickar du på ikonen  i aktivitetsfältet.

support.dell.com

Grundspecifikationer

Här hittar du information som du kan behöva när du installerar eller uppdaterar drivrutiner eller uppgraderar datorn. Mer utförliga specifikationer finns i *Comprehensive Specifications* (omfattande specifikationer) på support.dell.com/manuals.

 **Tips!** Erbjudanden kan variera mellan olika regioner. Mer information om datorns konfiguration får du om du klickar på **Start**  → **Hjälp och support** och väljer alternativ för att visa information om datorn.

Datormodell

Dell™ Inspiron™ 1546

Datorinformation

Processortyper	AMD Turion™ X2 Ultra Dual-Core AMD Turion™ X2 Dual-Core AMD Athlon™ X2 Dual-Core AMD Sempron™
Systemkrets- uppsättning	AMD RS780M/SB700

Minne

Minnestyp	800 MHz DDR2 SO-DIMM
Möjliga minneskonfigurationer	1 GB, 2 GB, 3 GB, 4 GB, 6 GB och 8 GB

Kommunikation

Nätverkskort	10/100 Ethernet LAN på moderkortet
Trådlöst	internt WLAN Mini-Card-kort med WiFi a/b/g/n, trådlös Bluetooth®-teknik (tillval)

Kamera (tillval)

Pixel	1,3 megapixel
Skärmupplösning	640 x 480 vid 30 bilder/s (max.)

Kontakter

Ljud	en mikrofoningång, en stereohörlurs-/ högtalarutgång
Mini-Card	en kortplats för ett Mini-Card-kort i halv storlek

Kontakter

Nätverkskort	en RJ45-kontakt
USB	tre USB 2.0-kompatibla kontakter med fyra stift
Bild	en kontakt med 15 hål

Bildskärm

Typ (aktiv matris TFT)	15,6-tums HD WLED med TrueLife
------------------------	--------------------------------

Mått:

Höjd	193,5 mm (7,62 tum)
Bredd	344,2 mm (13,55 tum)
Diagonal	394,1 mm (15,6 tum)

Batteri

Typ och mått:

smart litiumjon med nio celler

Djup 76,7 mm (3,02 tum)

Höjd 20,0 mm (0,78 tum)

Bredd 221,0 mm (8,70 tum)

Vikt 0,51 kg (1,12 lb)

Spänning 11,1 VDC

smart litiumjon med sex celler

Djup 57,2 mm (2,25 tum)

Höjd 20,0 mm (0,78 tum)

Bredd 205,1 mm (8,07 tum)

Vikt 0,35 kg (0,77 lb)

Spänning 11,1 VDC

Batteri

Laddningstid 4 timmar (med datorn
(ungefärlig): avstängd)

Drifftid varierar beroende på
driftsförhållanden

knappcells batteri CR-2032

Nätadapter

 **Obs!** Använd bara godkända nätadapterar för datorn. Läs säkerhetsinformationen som medföljde datorn.

Inspänning 100–240 VAC

Inström (maximal) 1,5 A

Infrekvens 50–60 Hz

Uteffekt 90 W

Utström 4,62 A (kontinuerlig)

Nätadapter

Uppskattad utspänning	19,5 ± 1 VDC
<i>Mått:</i>	
Höjd	16 mm (0,6 tum)
Bredd	70 mm (2,8 tum)
Längd	147 mm (5,8 tum)
Vikt (med kablar)	0,345 kg (0,76 lb)

Temperaturintervall:

Vid drift	0 till 35 °C (32 till 95 °F)
Förvaring	-30 till 65 °C (-22 till 149 °F)

Fysiska mått

Höjd	25,9 mm till 37,8 mm (1,02 tum till 1,49 tum)
Bredd	373,5 mm (14,70 tum)
Djup	244,0 mm (9,60 tum)
Vikt (med 6-cellsbatteri):	kan konfigureras till lättare än 2,7 kg (6 lb)

Datormiljö*Temperaturintervall:*

Vid drift	0 till 35 °C (32 till 95 °F)
Förvaring	-40 till 65 °C (-40 till 149 °F)

Datormiljö

Relativ luftfuktighet (maximal):

Vid drift 10 till 90 % (utan kondens)

Förvaring 5 till 95 % (utan kondens)

Maximal vibration (vid användning av ett slumpmässigt vibrationspektrum som simulerar användarmiljön):

Vid drift 0,66 g RMS

I viloläge 1,3 g RMS

Maximal stöt (för drift – mätt med Dell Diagnostics igång på hårddisken och en 2 ms halvsinuspuls. För ej i drift – mätt med hårddisken med parkerade huvuden och en 2 ms halvsinuspuls):

Vid drift 110 g

I viloläge 160 g

Datormiljö

Höjd över havet (maximal):

Vid drift –15,2 till 3 048 m
(–50 till 10 000 fot)

Förvaring –15,2 till 10 668 m
(–50 till 35 000 fot)

Luftburen föroreningsnivå G2 eller lägre enligt
ISA-S71.04-1985

Bilaga

Om Macrovision-produkter

I den här produkten finns teknik för upphovsrättsskydd som skyddas av metodanspråk i vissa amerikanska patenter och andra immateriella rättigheter som tillhör Macrovision Corporation och andra rättighetsägare. Användning av den upphovsrättsligt skyddade tekniken måste godkännas av Macrovision Corporation och endast vara för hemmabruk och annan begränsad användning, såvida inte Macrovision Corporation uttryckligen ger sitt medgivande till annan användning. Dekompilering och disassemblering förbjudes.

Information för NOM, eller Official Mexican Standard (endast för Mexiko)

Följande information tillhandahålls i den/de enhet(-er) som beskrivs i detta dokument i enlighet med kraven för Official Mexican Standard (NOM):

Importör:

Dell México S.A. de C.V.

Paseo de la Reforma 2620 – Flat 11°

Col. Lomas Altas

11950 México, D.F.

Myndighets- information

modellnummer	Spänning	Frekvens	Strömförbrukning	Uteffekt	Uteffektsintensitet
P02F	100-240 VAC	50-60 Hz	1,5 A	19,5 ± 1 VDC	4,62 A

För detaljer, läs säkerhetsinformationen som medföljde datorn.

Mer information om säkert hantering finns på Regulatory Compliance Homepage på www.dell.com/regulatory_compliance.

Index

A

anpassa

energiinställningar **37**

skrivbordet **37**

C

cd-skivor, spela upp och skapa **36**

D

data, säkerhetskopiera **38**

dator, installera **5**

datorns kapacitet **36**

DellConnect **63**

Dell DataSafe, lokal säkerhetskopiering **55**

Dell Diagnostics **49**

Dell Factory Image Restore **53**

Dells supportcenter **47**

Dells supportwebbplats **64**

Dell-teknikhandbok

för mer information **70**

diagnostikchecklista **68**

drivrutiner och nedladdningar **71**

DVD-skivor, spela upp och skapa **36**

E

energi

spara **37**

e-postadresser

till teknisk support **64**

F

- felsökare för maskinvara **49**
- förgreningsdosor, använda **6**
- FTP-inloggning, anonym **64**

G

- garantireturer **66**

H

- hitta mer information **70**
- hjälp
 - få hjälp och support **62**

I

- installera Windows på nytt **60**
- inställningar, innan du börjar **5**
- Internet-anslutning **12**
- ISP
 - Internet-leverantör **12**

K

- kabelansluten nätverksanslutning **7**
- kontakta Dell online **69**
- kretsuppsättning **72**
- kundtjänst **63**

L

- leverera produkter
 - vid retur eller reparation **66**
- luftflöde, säkra **5**

M

- maskinvaruproblem
 - diagnostisering **49**
- minnesproblem
 - problemlösning **43**
- minnesstöd **72**

N

nätadapter

storlek och vikt **75**

nätverksanslutning

sätta i **41**

P

processor **72**

produkter

information och inköp **65**

programvarufunktioner **36**

programvaruproblem **44**

R

resurser, hitta fler **70**

ringa Dell **67**

S

skador, undvika **5**

spara energi **37**

support

världen över **64**

support, e-postadresser till **64**

Systemmeddelanden **48**

systemåterställning **53**

säkerhetskopior

skapa **38**

T

trådlös nätverksanslutning **13**

V

ventilation, sörja för **5**

Windows

installera om **59**

Å

återställa fabriksinställningar **57**

Tryckt i Irland.

www.dell.com | support.dell.com



0TWX88A00